

DIN Rail -C Series

ADN20-24-1PM-C

Dimensions / Dimensiones / Dimensions

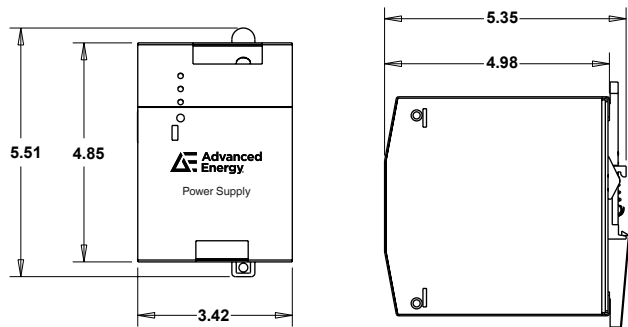

LED Diagnostics / Diagnósticos LED / Diagnostic DEL

LED	OK	Loss of AC	Low AC	No DC	High Load	Over-load	Hot	Too Hot
Input	Green	---	Amber	Green	Green	Green	Green	Green
Output	Green	---	Green	---	Amber	Amber	Green	---
Alarm	---	---	---	Red	Amber	Red	Amber	Amber
LED	OK	La Perdida de AC	AC Baja	No DC	Alta Carga	So-bre carga	Caliente	Muy Caliente
Entrada	Verde	---	Ámbar	Verde	Verde	Verde	Verde	Verde
Salida	Verde	---	Verde	---	Ámbar	Ámbar	Verde	---
Alarma	---	---	---	Rojo	Ámbar	Rojo	Ámbar	Ámbar
DEL	OK	Perte de AC	Niveau bas AC	Pas de DC	Charge Impor- tante	Sur-charge	Chaud	Trés Chaud
Entrée	Vert	---	Ambre	Vert	Vert	Vert	Vert	Vert
Sortie	Vert	---	Vert	---	Ambre	Ambre	Vert	---
Alarme	---	---	---	Rouge	Ambre	Rouge	Ambre	Ambre

Technical Support / Servicio Técnico / Assistance Technique

USA / EE.UU. / États-Unis: +1 888 412 7832
 UK / RU / Royaume-Uni: (0) 8000 321 546 (Outside the UK / Fuera del RU / Hors du Royaume-Uni: +44 (0) 800 032 1546)
 China / China / Chine: 400 8899 130 (Outside China / China exterior / Hors de la Chine: +86 29 8874 1895)
 Global: productsupport.ep@artesyn.com • www.artesyn.com/power/support

While every precaution has been taken to ensure accuracy and completeness in this literature, Artesyn Embedded Technologies assumes no responsibility, and disclaims all liability for damages resulting from use of this information or for any errors or omissions. Aunque se ha tomado toda precaución para asegurar precisión e integridad en esta información, Artesyn Embedded Technologies no asume ninguna responsabilidad y deniega toda responsabilidad por daños que resulten por el uso de esta información o por cualquier error u omisión. Nous avons pris toutes les précautions possibles pour assurer l'exactitude et l'intégrité du présent document; cependant Artesyn Embedded Technologies n'assume aucune obligation et rejette toute responsabilité en ce qui concerne les dommages découlant de l'utilisation du présent document ou de toute erreur ou omission qu'il pourrait comprendre.

Artesyn Embedded Technologies, Artesyn and the Artesyn Embedded Technologies logo are trademarks and service marks of Artesyn Embedded Technologies, Inc. All other names and logos referred to are trade names, trademarks, or registered trademarks of their respective owners. © 2018 Artesyn Embedded Technologies, Inc. All rights reserved. For full legal terms and conditions, please visit www.artesyn.com/legal. A272-210 Rev 6 02/2018

Installation Specifications / Especificaciones de Instalación / Spécifications d'installation

Overcurrent Protection / Protección de Sobreintensidad / Protection à Maximum de Courant

Input: Internally fused.

Output: Outputs are capable of providing high currents for short periods of time for inductive load startup switching

Entrada: Fusibles internos.

Salida: Las salidas son capaces de proporcionar altas corrientes por periodos cortos de tiempo para arranque de carga inductiva o conmutación.

Entrée: Avec fusible incorporé intérieurement.

Sortie: Les sorties peuvent produire des courants élevés pendant de brèves périodes pour le démarrage ou la commutation par charge inductive.

Relay / Relevo / Relais

N.O. contact rated 200 mA/50 Vdc.

N.O. contacto valoró 200 mA/50 V CC.

N.O. le contact a évalué 200 mA/50 V c.c.

Connections / Conexiones / Connexions

An accessible disconnect device shall be installed external to the equipment.

Use copper conductors only, 90°C.

Input: Screw terminals. Connector size range: 16–10 AWG (1.5–6 mm²) for solid or stranded conductors. Screw torque: 4.4–6.5 lb-inch (50–73 N-cm).

Output: Two terminals per output. Connector size range: 16–10 AWG (1.5–6 mm²) for solid or stranded conductors. Screw torque: 4.4–6.5 lb-inch (50–73 N-cm).

Use only one copper wire per terminal for input and output.

Non-ratcheting torque driver recommended.

Note: During power supply replacement, ensure wiring connections are properly terminated by verifying that terminal ID locations are the same. The location and arrangement of the terminals can vary between manufacturer and model number.

Un dispositivo accesible de desconexión será instalado externo al equipo.

Utilizar sólo conductor de cobre, 90°C

Entrada: terminales tipo tornillo Rango de tamaños de conectores: 1,5–6 mm² para conductores unifilares o trenzados. Torque de tornillo: 50-73 N-cm

Salida: dos terminales por salida. Rango de tamaños de conectores: 1,5–6 mm² para conductores unifilares o trenzados. Torque de tornillo: 50-73 N-cm

Se recomienda un conductor de torque sin ajuste.

Nota: Durante la sustitución del suministro de energía, asegúrese de que las conexiones de cableado estén correctamente finalizadas, verificando que las ubicaciones de los ID de los terminales sean las mismas. La ubicación y la disposición de los terminales pueden variar según el fabricante y el número de modelo.

Un accessible débranché l'appareil sera installé externe à l'équipement.

Utiliser seulement conducteurs en cuivre, 90°C.

Entrée: bornes à vis. Plage de calibre des connecteurs: 1,5 à 6 mm² pour les conducteurs pleins ou câblés. Couple de serrage des vis: 50 à 73 N cm.

Sortie: deux bornes par sortie. Plage de calibre des connecteurs: 1,5 à 6 mm² pour les conducteurs pleins ou câblés. Couple de serrage des vis: 50 à 73 N cm.

Tournevis dynamométrique sans cliquet recommandé.

Remarque: Pendant le remplacement de l'alimentation électrique, assurez que les raccordements de câblage sont correctement terminés en vérifiant que les emplacements des ID des bornes sont les mêmes. L'emplacement et la disposition des bornes peuvent varier d'un fabricant à un autre et d'un numéro de modèle à un autre.

Safety / Seguridad / Sécurité

Burn Hazard—Do not touch chassis unless the power supply is disconnected from power and has cooled down.

The power supplies should meet the following conditions for safe use when installed in a Class I, Zone 2, Groups IIC Hazardous Location:

- (1) The equipment shall only be used in an area of not more than pollution degree 2, as defined in IEC 60664-1.
- (2) The equipment shall be installed in an enclosure that provides a degree of protection not less than IP54 in accordance with IEC 60079-0.
- (3) The operating temperature class (T-code) of this device was determined to be T4.

Warning—**Explosion Hazard**—Do not disconnect the equipment while the circuit is live or unless the area is known to be free of ignitable concentrations.

Warning—**Explosion Hazard**—Do not open the unit. Do not substitute components. Do not replace fuse.

Warning—Exposure to some chemicals may degrade the sealing properties of materials used in the sealed relay device.

The power supplies should meet the following when installed in an ordinary locations environment: Install in a controlled environment.

Las fuentes de alimentación deben cumplir las siguientes condiciones para un uso seguro cuando se instala en un área peligrosa de clase I, zona 2, grupos IIC:

- (1) El equipo solo se debe usar en un área de un grado de polución no mayor que 2, como se define en IEC 60664-1.
- (2) El equipo se debe instalar en un gabinete que proporcione un grado de protección no menor que IP54 de acuerdo con IEC 60079-0.
- (3) La clase de temperatura de operación (código T) de este dispositivo es T4.

Advertencia—**Peligro de Explosión**—No desconecte el equipo si el circuito está conectado, exceptuando si se sabe que no existen concentraciones inflamables en el área.

Advertencia—**Peligro de Explosión**—No abra la unidad. No sustituya componentes. No sustituya el fusible.

Advertencia—La exposición a ciertas sustancias químicas podría degradar las propiedades selladoras de los materiales utilizados en el relé sellado.

Las fuentes de alimentación deben cumplir con lo siguiente cuando se instalan en un entorno de áreas ordinarias: instalar en un entorno controlado.

Les alimentations doivent remplir les conditions suivantes pour une utilisation en toute sécurité dans le cadre d'une installation en zone dangereuse de Classe I, Zone 2, Groupes IIC:

- (1) L'équipement ne doit être utilisé que dans une zone n'excedant pas un degré de pollution 2, comme défini par la norme CEI 60664-1.
- (2) L'équipement doit être installé dans un boîtier procurant un degré de protection minimum IP54 conformément à la norme CEI 60079-0.
- (3) Il a été déterminé que la classe de température de fonctionnement (code T) de ce dispositif est T4.

Avertissement—**Risque d'explosion**—Ne pas débrancher l'appareil pendant que le circuit est sous tension que si la zone est connue pour être à l'abri substances inflammables.

Avertissement—**Risque d'explosion**—Ne pas ouvrir l'unité. Ne pas substituer des composants. Ne remplacez pas de fusible.

Avertissement—L'exposition à certains produits chimiques peut dégrader les propriétés d'étanchéité des matériaux utilisés dans l'appareil de relais scellé.

Les alimentations électriques doivent respecter la condition suivante dans le cadre d'une installation en zones ordinaires: installer dans un environnement contrôlé.

DIN Rail Mounting / Montaje en Riel DIN / Montage du Rail DIN

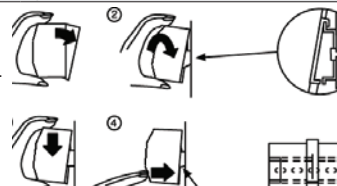

Simple snap to DIN TS35/7.5 or TS35/15 rail system. / Ajuste simple según DIN TS35 / 7.5 o TS35 / 15. / Raccordement simple au système de rail DIN TS35 / 7.5 ou TS35 / 15.







1. Tilt unit as illustrated.
2. Put unit onto the DIN rail.
3. Push unit downward until it stops.
4. Push at the lower front edge to lock.
5. Gently shake the unit to ensure that it is secure.

1. Incline la unidad como se ilustra.
2. Póngala sobre el Riel DIN.
3. Empuje hacia abajo hasta que se detenga.
4. Empuje de la parte baja del frente para asegurar.
5. Mueva la unidad ligeramente para verificar está segura.

1. Incliner l'appareil comme illustré.
2. Enligner sur le Rail DIN.
3. Pousser vers le bas jusqu'à l'arrêt.
4. Appuyer sur le bord inférieur pour fixer.
5. Vérifier que l'appareil est bien fixé.

Technical Specifications	
Input	
Nominal Voltage	100–240 Vac
Inrush Current	10 A typical, 33 A max
Power Factor (PFC)	>0.92
Nominal Frequency	50/60 Hz
Output	
Nominal Voltage	24 V (24–28 Vdc Adjustable)
Current	20 A
Power	480 W
Power Boost	1.5 x nominal current for 4 s
Hold-up Time	>20 ms (full load, 100 Vac input @ T _{amb} +25°C) to 95% output voltage
Tolerance	<± 2% overall
• Line Regulation	<0.5%
• Load Regulation	<0.5%
• Time and Temperature Drift	<1%
Initial Voltage Setting	24.5 V ± 1%
Ripple	<100 mVpp
Power Back Immunity	< 35 V: no damage, auto-recovery
Parallel Operation	Switch selectable
Overvoltage Protection	>30.5 Vdc, but <33 Vdc auto recovery
Environmental Data	
Ambient Temperature	Storage/shipment: -25°C to +85°C Full Nominal Load: -25°C to +60°C Derate 480 W by 24 W per °C to 240 W from +60°C to +70°C
Degree of Protection	IP20 (EN60529)
Minimum Required Free Space for Cooling	1.6 in. (40 mm) above and below, 0.39 in. (10 mm) left and right, 0.59 in. (15 mm) in front
Weight	3.02 lb. (1370 g)
Standards, Certifications	
Emissions/Immunity	EN 61326-1; EN 55032 Class B; EN 55011 Group 1 Class B EN 61000-3-2, EN 61000-3-3; EN 55024; EN 61000-6-1; EN 61000-6-2; EN 61000-6-3; EN 61000-6-4; SEMI F47 Sag Immunity
Approvals	cULus Listed: UL 508, CSA C22.2 No. 107.1;  us: UL 60950-1/ CSA C22.2 60950-1, UL 60079-0; UL 60079-15; CAN/CSA 60079-0; CAN/CSA 60079-15, Class I, Zone 2, AEx nA nC IIC T4 Gc, Ex nA nC IIC T4 U hazardous locations; CE: IEC60950-1, EN60950-1; ATEX:  I13 G Ex nA nC IIC T4 Gc, DEMKO 16 ATEX 1650U; EN60079-0, EN60079-15, UL/CSA 62368-1, IEC/EN 62368-1

Datos Técnicos	
Entrada	
Voltaje Nominal	100–240 V CA
Arranque	Normal 10 A, máximo 33 A
Factor de Potencia (PFC)	>0.92
Frecuencia Nominal	50/60 Hz
Salida	
Voltaje Nominal	24 V (24–28 V CC Ajustable)
Corriente	20 A
Potencia	480 W
Elevación de Potencia	1.5 x la corriente nominal por 4 s
Tiempo de Retención	>20 ms (carga completa, entrada 100 V CA a temperatura ambiente mayor a 25°C) al 95% del voltaje de salida
Tolerancia	<± 2% en todo el rango
• Regulación de Línea	<0.5%
• Regulación de Carga	<0.5%
• Desviación de Tiempo y Temp	<1%
Ajuste Inicial de Voltaje	24.5 V ± 1%
Rizo	<100 mVpp
Inmunidad de Potencia Inversa	< 35 V: no implica daño, autorecuperación
Operación Paralela	Interruptor seleccionable
Protección de Sobre Voltaje	>30.5 V CC, pero <33 V CC recuperación automática
Datos Ambientales	
Temperatura Ambiente	Almacenamiento/Embarque: -25°C to +85°C Carga nominal completa: -25°C to +60°C Reduzca la capacidad normal de 480 W por 24 W por el °C a 240 W a partir del +60°C a +70°C
Grado de Protección	IP20 (EN60529)
Espacio Requerido para Enfriamiento	1.6 in. (40 mm) por encima y por debajo, 0.39 in. (10 mm) izquierda y derecha, 0.59 in. (15 mm) por delante
Peso	3.02 lb. (1370 g)
Estándares, Certificaciones	
Emisiones / Inmunidad	EN 61326-1; EN 55032 Clase B; EN 55011 Grupo 1 Clase B EN 61000-3-2, EN 61000-3-3; EN 55024; EN 61000-6-1; EN 61000-6-2; EN 61000-6-3; EN 61000-6-4; SEMI F47 Inmunidad a Picos
Aprobaciones	cULus Listada: UL 508, CSA C22.2 No. 107.1;  us: UL 60950-1/ CSA C22.2 60950-1, UL 60079-0; UL 60079-15; CAN/CSA 60079-0; CAN/CSA 60079-15, Clase I, Zona 2, AEx nA nC IIC T4 Gc, Ex nA nC IIC T4 U sitios peligrosos; CE: IEC60950-1, EN60950-1; ATEX:  I13 G Ex nA nC IIC T4 Gc, DEMKO 16 ATEX 1650U; EN60079-0, EN60079-15, UL/CSA 62368-1, IEC/EN 62368-1

Données Techniques	
Entrés	
Valeur Nominale	100–240 V c.a.
Inruption	10 A typique, 33 A max
Facteur de Puissance (PFC)	>0.92
Fréquence Nominale	50/60 Hz
Sortie	
Valeur Nominale	24 V (24–28 V c.c. Ajustable)
Courant	20 A
Puissance	480 W
Puissance de Survolage	1.5 x valeur nominale pendant 4 s
Temps de Tient	> 20 ms (pleine charge, entrée de 100 Vca à T _{amb} +25 °C) jusqu'à une tension de sortie de 95 %
Tolérance	<± 2% total
• Régulation de Ligne	<0.5%
• Régulation de Charge	<0.5%
• Décalage Temps et Température	<1%
Réglage Initial du Courant	24.5 V ± 1%
Ondulation	<100 mVpp
Contre Aliment. en Retour	< 35 V : aucun dégât, récupération automatique
Opération Parallèle	Interrupteur à sélectionner
Protection Contre la Surtension	>30.5 V c.c., mais <33 V c.c. récupération automatique
Données Climatiques	
Température Ambiante	Stockage/transport : -25°C to +85°C Pleine charge nominale : -25°C to +60°C Sous-sollicitez 480 W par 24 W par °C à 240 W de +60°C à +70°C
Degrés de Protection	IP20 (EN60529)
L'Espace Disponible Nécessaire pour Refroidissement	1.6 po. (40 mm) au dessus et au dessous, 0.39 po. (10 mm) à gauche et à droite, 0.59 po. (15 mm) en avant
Poids	3.02 lb. (1370 g)
Normes, Autorisations	
Emissions Dégagées / Immunité	EN 61326-1; EN 55032 Classe B; EN 55011 Groupe 1 Classe B EN 61000-3-2, EN 61000-3-3; EN 55024; EN 61000-6-1; EN 61000-6-2; EN 61000-6-3; EN 61000-6-4; SEMI F47 immunité sag
Approbations	cULus Enuméré : UL 508, CSA C22.2 No. 107.1;  us : UL 60950-1/CSA C22.2 60950-1, UL 60079-0; UL 60079-15; CAN/CSA 60079-0; CAN/CSA 60079-15, Classe I, Zone 2, AEx nA nC IIC T4 Gc, Ex nA nC IIC T4 U lieux dangereux; CE: IEC60950-1, EN60950-1; ATEX :  I13 G Ex nA nC IIC T4 Gc, DEMKO 16 ATEX 1650U; EN60079-0, EN60079-15, UL/CSA 62368-1, IEC/EN 62368-1